



VOTRE SOLUTION
PERSONNALISÉE

RÉCEPTIONNEZ VOS CÉRÉALES

SÉCHAGE / NETTOYAGE / MANUTENTION / STOCKAGE

Réceptionnez votre grain en fonction de vos besoins

Fosse de réception

La solution qui s'adapte

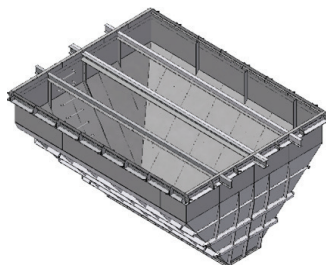

SUSPENDUE

La fosse de réception soudée suspendue pour transporteur à chaîne est idéale pour les installations de grande taille et un usage intensif. Disponible en plusieurs volumes (26 m³, 34 m³, 42 m³), elle offre une flexibilité pour une réception optimisée. Conçue pour résister aux environnements les plus exigeants, elle garantit une performance fiable et durable, tout en améliorant l'efficacité de vos opérations de réception et de stockage.

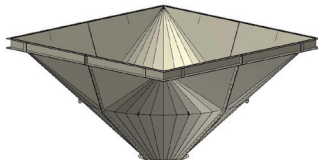

CARRE-RONDE

Optimisez l'extraction de vos grains grâce à notre fosse passante ou non passante de 16m³, conçue pour une extraction par vis, cette dernière peut être installée à l'intérieur ou sous la fosse. Cette solution réduit la rétention de grain, améliorant ainsi la qualité du stockage et maximisant l'efficacité de vos opérations. Un investissement fiable, pour une gestion simplifiée de vos produits en vrac.

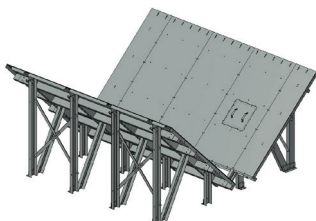

2 PENTES

Solution idéale, passante ou non passante, pour monter soi-même une fosse dans un cuvelage béton peu profond (inférieur à 2,6 m), sans gros travaux de génie civil. Sa structure modulaire permet d'atteindre différentes longueurs (4 à 12 m) en fonction des besoins. Utilisée lors du séchage des grains, elle peut éviter le besoin de s'équiper d'un silo pour céréales humides.

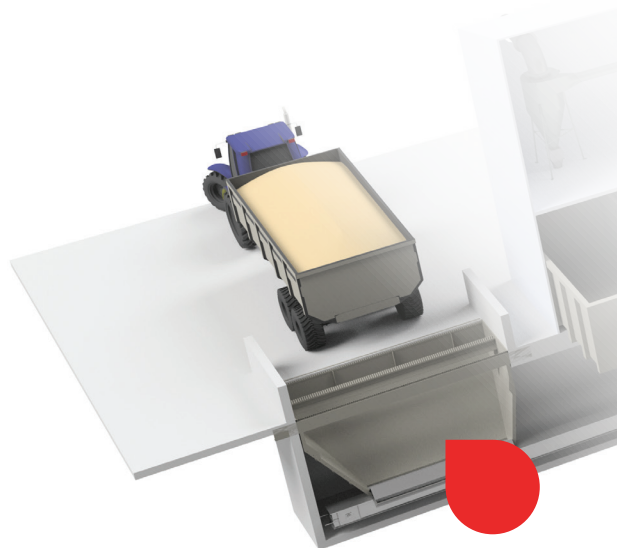

Vis TMC

La solution écon

Sans travaux de
vos besoins : plac
la facilement sur le
terminée, vous réd
votre matériel.

Transporteur à chaîne coudé

Performance et préservation

HORS SOL

Sans travaux de génie civil, ce transporteur compact optimise l'espace tout en préservant l'intégrité de votre grain grâce à une conception réduisant la casse. Avec un débit allant jusqu'à 100 t/h, il offre une solution efficace, rapide et économique pour vos besoins de manutention.

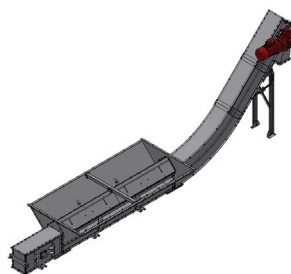

CANIVEAU

Facilitez la création de votre plateforme de réception avec ce transporteur coudé caniveau. Conçu pour le stockage temporaire du grain en attente de séchage ou de réception. Son design optimisé permet une implantation directe dans votre installation.

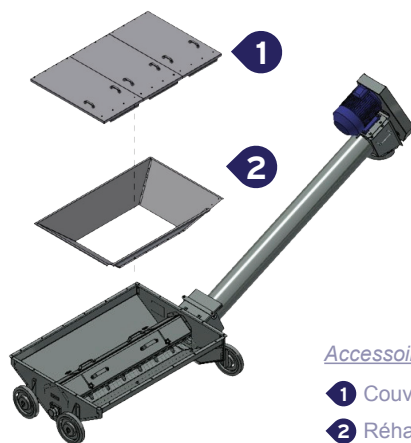
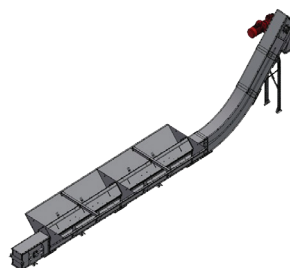

Accessoires :

- 1 Couverture
- 2 Réhausse trémie de capacité 1 m³

omique et flexible

génie civil, cette vis démontable et déplaçable s'adapte à
chez-la au centre de l'accès pendant l'ensilage, puis repliez-
côté grâce à ses roues. Rentrée à l'abri une fois la saison
uirez vos coûts tout en optimisant l'espace et la longévité de

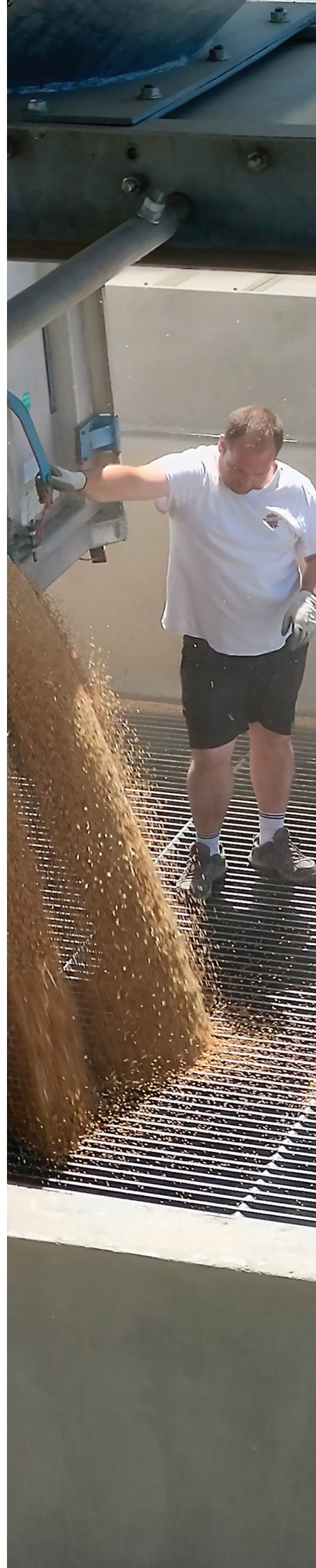

Une gamme complète pour la **réception** de céréales

Chez FAO, nous fournissons une gamme complète d'équipements dédiés à la **réception des céréales et produits vrac**.

Notre gamme standard de fosses de réception métalliques, passantes, ou non passantes, de différentes capacités et de plusieurs tailles de grilles de fosse, permet de nous adapter à la réalité de vos besoins.

Nos fosses de réception, fabriquées en acier robuste, allient **durabilité** et **résistance**.

Nous concevons et fabriquons nos équipements en France, dans notre usine en Bretagne, pour garantir qualité, fiabilité et maîtrise complète de la production.



VOTRE SOLUTION
PERSONNALISÉE

5, RUE JEAN-MARIE TEXIER
BP90210, 35502 VITRÉ CEDEX

contact@fao.fr
02 99 75 73 00
www.fao.fr



SCANNEZ MOI
DÉCOUVREZ NOS SOLUTIONS